



# HMV landbruksprodukt

Prisliste pr. 1. april 2024



**1. Gyldighet.**

Disse salgsbetingelser gjelder for ethvert salg av varer fra HMR Voss AS, heretter kalt HMR, med mindre andre betingelser er skriftelig avtalt. Ved bestilling anses kjøperen å ha godtatt salgsbetingelsene.

**2. Tekniske opplysninger**

angitt i brosjyrer og annet reklamemateriell, tjener bare som veiledning og må ikke oppfattes som endelig og bindende. Dersom tilsvarende opplysninger er tatt med i ordrebekreftelsen eller annet avtaledokument, anses de for å være bindende. Oppgitte tekniske data må alltid forstås med de toleranser som er vanlig kutyme i bransjen.

**3. Priser**

Alle priser er oppgitt eksklusive mva., fritt levert HMR's lager på Voss. HMR's eventuelle transport av varer fra lager til kjøper, betales av kjøper særskilt. HMR kan endre priser ved endringer i leverandørpris, tollsatser, avgifter og valutakurser i perioden fra bestilling til ordrebekreftelse er avsendt. Vi tar forbehold om endring av pris og leveringstid som eventuelt påvirkes av pandemi, krigssituasjon og eller geopolitiske konsekvenser som er utenfor HMR sin kontroll.

**4. Miljøgebyr**

er begrenset etter dagens satser. Skulle dette forandre seg frem til leveringsdatoen, vil prisen bli justert med differansen i gebyret.

**5. Betalingsbetingelser**

Kjøpesummen forfaller til betaling i henhold til faktura. Betaling skal skje i henhold til fakturadato, hvis ikke annet er avtalt. Ved forsinket betaling belastes en morarente på 2% pr. påbegynt måned. Kjøper vil bli belastet med et fakturagebyr på kr. 95,- på ordrer under kr. 1.000,-.

**6. Leveringsbetingelser**

**6.1** Varen leveres FCA HMR Voss (Incoterms) når ikke annet er skriftlig avtalt. Risikoen går over på kjøper ved levering. Det oppgitte leveringstidspunkt er veiledende. Ved vesentlig endring i leveringstidspunktet skal HMR varsle kjøper. Dersom varen skal sendes kjøper skal denne angi nøyaktig hvor varen skal leveres med kontakinformasjon. Levering anses ved overlevering av varen til transportør eller postverket.

**6.2** Generelt gjelder alminnelige leveringsbetingelser NL17 og NLM19.

**7. Salgspant**

HMR har salgspant i de leverte varene inntil kjøpesummen med eventuelle renter og omkostninger er betalt. Inntil så er skjedd har ikke kjøper rett til å pantsette, selge eller på annen måte overdra varen fra den oppgitte varedresse uten HMR's skriftlige samtykke. Kjøper forplikter seg ellers til å behandle salgspantbeheftede varer med tilbørlig aktsomhet og holde disse forsikret i tilfelle tap eller skade.

**8. Garanti**

HMR garanterer varen mot fakkasjonsfeil i 1 år fra fabrikkdato. Skader og defekter som følger av normal slitasje er ikke omfattet av garanti. Forøvrig gjelder våre garantibestemmelser.

**9. Reklamasjon og mangler.**

Kjøper plikter å inspisere varen ved mottakelsen. Åpenbare mangler må reklameres innen 8 dager fra mottakelse. Mangler som først kan oppdages etter montering og prøvekjøring, må reklameres straks de er konstatert. Retten til å gjøre mangelen gjeldende bortfaller uansett hvis ikke kjøper innen 1 år etter levering har reklamert på mangelen. Ved mangler som kan tilbakeføres til HMR og som forelå på leveringstidspunktet, vil HMR etter eget valg og for egen kostnad, rette mangelen, forereta omlevering eller gi prisavslag. Utover dette kan kjøper ikke gjøre misligholdsbeføyelser gjeldende. For øvrig gjelder våre garantibestemmelser for nye produkter ved reklamasjoner.

**10. Retur**

av kjøpt vare kan bare finne sted med HMR's samtykke og skjer for kjøpers regning og risiko. Varen returneres i original forpakning. Manglende forpakning eller ikke komplette varer debiteres særskilt.

**11. Erstatningsansvar**

Et eventuelt erstatningsansvar for HMR skal uansett begrenses til kun å omfatte direkte dokumenterte tap som skyldes uaktsomhet hos HMR. Erstatningsansvaret omfatter ikke følgetap eller indirekte tap, så som bortfall av produksjon eller omsetning, tap av fortjeneste ved videresalg eller noen annen form for konsekvenstap. Uansett, er ansvaret oppad begrenset til den leverte vares verdi.

**12. Overdragelse**

Rettigheter og plikter etter denne avtale kan ikke overdras til tredjemann uten annen parts skriftlige samtykke.

**13. Bestillingsvare / Skaffevare**

kan ikke returneres og anses som bindende ved bestillingstidspunkt.

**14. Tillegg til eller endringer i avtalen.**

Tillegg til eller endringer av denne avtalen skal skje skriftlig.

**15. Tvister**

under denne avtale skal partene så vidt mulig søke løst ved forhandlinger. Dersom slike forhandlinger ikke fører frem, kan hver av partene forlange saken avgjort med endelig virkning i henhold til norsk rett ved norske domstoler. Voss forliksråd vedtas som verneting.

Art.nr.	Artikkelnavn	Vekt (kg)	Enhet	Pris pr. enhet
---------	--------------	-----------	-------	----------------

## HMV hurtigkobling

### Traktordeler



HH1

HH1A  
HH1B

HMV traktordel kat. 1 (trekkstangbolt kat. 1) .....	stk.	8.500,00
HMV traktordel kat. 2 (trekkstangbolt kat. 2) .....	stk.	8.500,00



HH2

HH2A  
HH2B

HMV traktordel høg kat. 1 (trekkstangbolt kat. 1).....	stk.	9.700,00
HMV traktordel høg kat. 2 (trekkstangbolt kat. 2).....	stk.	9.700,00



HH3

HH3F2  
HH3F3

HMV traktordel brei kat.2 for bakmontert eller fronthydraulikk...	stk.	11.600,00
HMV traktordel brei kat. 3 for bakmontert eller fronthydraulikk..	stk.	11.600,00

#### Utstyr HMV traktordel:

HH110H	Hydraulisk tappopplåsing .....	sett	4.300,00
HH9518	Låsebolt SMS $\varnothing$ 20 x 93,5 mm .....	0,25 stk.	180,00

#### OBS!

HMV traktordel blir levert med hull for SMS-låsing.  
Bolt HH9518 er tilleggsutstyr.

Traktorer med Walterscheid fanghaker **må** benytte HMV traktordel type HH3.

Traktordel HH3F2 og HH3F3 har erstattet traktordel HH3BF og HH3DF.

Traktordel HH3F2 og HH3F3 har bredere innfestning (950 mm)og kan benyttes både bak på traktoren og i fronthydraulikken.

HMV traktordel type HH2 og HH3 har 110 mm høyere toppstagfeste. Dette for å få riktig løft på redskaper (riktig geometri).



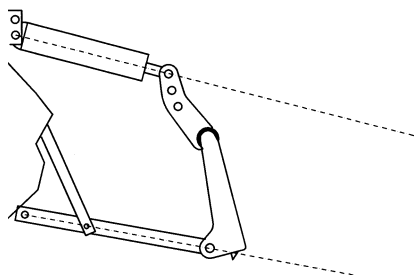



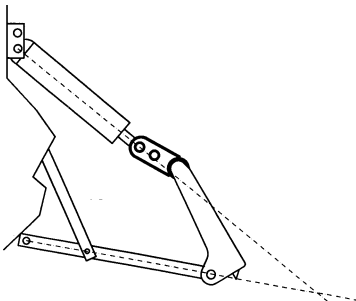













Riktig geometri





Feil geometri





Art.nr.	Artikkelnavn	Vekt (kg)	Enhet	Pris pr. enhet
<b>Kombirammer:</b>				
	<b>HH32</b>	HMV kombiramme Låg m/løst toppstagfeste .....	22,40	stk. 5.900,00
	<b>HH34</b>	HMV kombiramme Høg m/løst toppstagfeste.....	24,00	stk. 5.900,00
	<b>HH35</b>	HMV kombiramme Høg brei m/løst toppstagfeste .....	24,00	stk. 5.900,00
	<b>HH933</b>	HMV kombiramme Smal m/løst toppstagfeste .....	22,60	stk. 5.900,00
	<b>HH9300FS</b>	HMV kombiramme Ekstra Brei m/løst toppstagfeste.....	30,00	stk. 6.500,00
<b>Tilleggsutstyr kombirammer:</b>				
	HH301	Toppstagfeste m/L-stag og bolter .....	2,65	stk. 1.240,00
	HH3031	Toppstagfeste forsterket for spesialramme m/kulestag .....		stk. 1.350,00
	HH3032	Toppstagfeste forsterket for kombiramme m/L-stag .....		stk. 1.250,00
	HH9526	Regulerbart stag .....	1,80	stk. 1.200,00
	HH9524	14412 Toppstag 30,5 - 38,5, kat. 2 .....	2,80	stk. 1.080,00
	HH9523	14412 Kulestag kort.....	1,30	stk. 890,00
	HH9522	HH9524 Kjettingstag (toppstagkjetting) .....	0,75	stk. 230,00
	14412	HH9525 Stag 370 mm .....	2,85	stk. 390,00
	HH9525	HH9526 L-stag - toppstag for kombiramme.....	2,00	stk. 340,00
	HH310	HH310 T-påskrujern (T-form).....	2,15	par 590,00
	HH3022	HH3022 L-påskrujern (L-form).....	3,85	par 640,00
	HH3023	HH3023 K-påskrujern (kulehode).....	2,10	par 1.350,00
	HH3024	HH3024 L-påskrujern Pilkemaster.....		par 640,00
	HH3025	HH3025 L-påskrujern 340 mm.....		par 870,00
	HH3041	HH3041 Skruesett 30 mm .....		sett 490,00
	HH3042	HH3042 Skruesett 45 mm .....		sett 800,00
	HH3044	HH3044 Låsesett for kombiramme .....		sett 340,00
<b>Tippramme:</b>				
	<b>HH4</b>	HMV tippramme .....	18,50	stk. 5.900,00
<b>Sveiserammer:</b>				
	<b>HH5</b>	HMV sveiseramme Låg .....	16,00	stk. 3.600,00
	<b>HH5U</b>	HMV sveiseramme Låg umalt.....	16,00	stk. 3.500,00
	<b>HH50</b>	HMV sveiseramme Høg.....	17,00	stk. 3.600,00
	<b>HH50U</b>	HMV sveiseramme Høg umalt.....	17,00	stk. 3.500,00
	<b>HH55</b>	HMV sveiseramme i plateutførelse umalt .....	20,20	stk. 2.900,00
	<b>HH55S</b>	HMV sveiseramme i plateutførelse m/SMS låseører umalt .....		stk. 3.100,00
	<b>HH56S</b>	HMV innstøpingsramme m/SMS låseører .....		stk. 3.550,00

Art.nr.	Artikkelnavn	Vekt (kg)	Enhet	Pris pr. enhet	
<b>Sveisedeler:</b>					
	HH610	Vinkelkrok .....	2,80	par	550,00
	HH611	Rett krok .....	2,40	par	550,00
	HH612	Kort låseplate.....	0,85	par	400,00
	HH613	Lang låseplate .....	0,90	par	400,00
	HH614	Styring .....	0,30	par	110,00
	HH6121	L-jern for sveising av HH612 på frontskuffe .....	0,40	stk.	90,00
	HH802	Låseører for SMS-låsebolt.....	0,30	par	190,00
	HH614				
	HH802				

	HH6	HMV sveisedeler .....	11,00	par	1.500,00
	HH6S	HMV sveisedeler m/SMS låseører påsveiset.....	11,60	par	1.700,00

	HH9221	Innsveisingsett for Kverneland svans m/faste taper eldre modell .....	1,10	stk.	970,00
		(HMV tippramme HH4 kommer i tillegg til HH9221)			

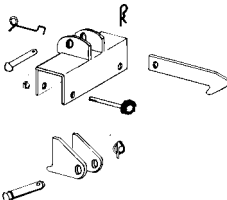
	HH9222	Sveisesett Kverneland Multisvans.....	7,75	sett	2.500,00
		(HMV tippramme HH4 kommer i tillegg til HH9222)			

Art.nr.	Artikkelnavn	Vekt (kg)	Enhet	Pris pr. enhet
---------	--------------	-----------	-------	----------------

### Spesialrammer:

<b>HH9</b>	Forhøster for tilhenger			
	<b>Kverneland TA (Taarup) JF / Nordsten</b>			
	Skrues på trekkrammen .....	21,60	stk.	<b>4.000,00</b>
	(Denne artikkelen vil gå ut!)			

### Kverneland TA (Taarup), Jf, Nordsten, Gyro - sveises på trekkrammen

<b>HH9022</b>	<b>Sveiseramme m/utstyr for Vossakasso</b> .....	29,00	stk.	<b>7.000,00</b>
	NB! Styretut må evt. bestilles i tillegg.			

Består av:

HH9021	Grunnramme .....	29,00	stk.	4.800,00
HH9013	Festejern .....	0,75	stk.	190,00
HH9107	Bæreplate .....	6,50	sett	1.700,00
HH5110	Sveiseører m/bolter (sveises på Vossakasso) ...	0,60	par	300,00
HH9105	2 stk. toppfester for traktordel (sveises ved montering) .....	0,54	stk.	190,00
HH9106	Feste for bæreplate .....	2,95	par	460,00

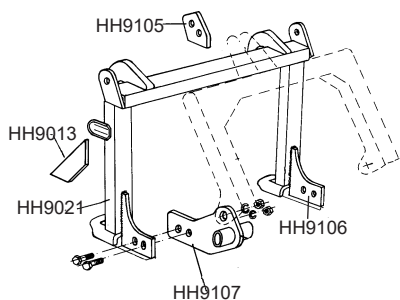

**OBS!**

Serigstad forhøstertrekkammer f.o.m. 2003 er ikke tilpasset HMR hurtigkobling og Vossakasso.

<b>HH9100</b>	<b>Skrudeler for Vossakasso</b> .....	11,00	par	<b>2.700,00</b>
---------------	---------------------------------------	-------	-----	-----------------



HH9100

### Prinsippskisser

#### Fastmontert Vossakasse

m/HH9022 for Kverneland TA (Taarup), JF eller HH9003 for Serigstad

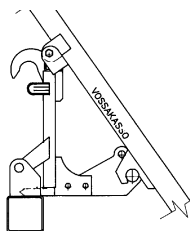

#### Hurtigkobla Vossakasse

m/HH9022 for Kverneland TA (Taarup), JF eller 9003 Serigstad

Nødvendig tilleggsutstyr for hurtigkoblet Vossakasse:

VU221701	Styretut for Serigstad, komplett .....	3,50	sett	2.000,00
VU228701	Styretut for Kverneland TA (Taarup Handy), Nordsten, Gyro, komplett .....	7,00	sett	2.300,00
VU228800	Styretut for Kverneland TA (Taarup Super Blow)	7,00	sett	2.100,00
VU221900	Styretut for JF Lift, komplett .....	7,00	sett	2.000,00

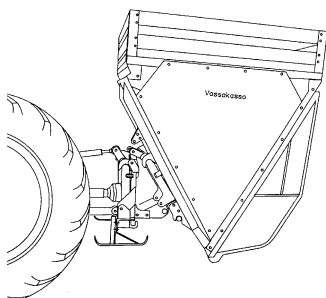

Art.nr.	Artikkelnavn	Vekt (kg)	Enhet	Pris pr. enhet
---------	--------------	-----------	-------	----------------

## Spesialrammer forts.:

### Trekkramme montert i trekkstengene med hurtigkoblet Vossakasse

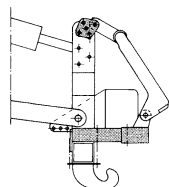

<b>HH904</b>	<b>Monteringssett for Kverneland TA (Taarup), JF, Nordsten, Gyro, komplett</b> .....	17,10	stk.	<b>3.900,00</b>
	Består av:			
	VU223705 Bærearmer .....	12,00	stk.	1.150,00
	HH9042 Feste for traktordel .....	4,00	par	1.400,00
	HH9043 Avstandsplate.....	0,60	stk.	290,00
	HH951 Kombibolt for toppstag ø19/25 x 165 mm .....	0,50	stk.	170,00

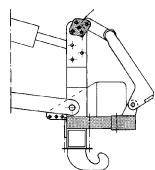

<b>HH905</b>	<b>Monteringssett for Serigstad (mod. etter 1985), komplett</b> .	7,10	sett	<b>2.400,00</b>
	Består av:			
	HH9051 Bærearmer .....	6,00	par	2.200,00
	HH9043 Avstandsplate.....	0,60	stk.	290,00
	HH951 Kombibolt for toppstag ø19/25 x 165 mm .....	0,50	stk.	170,00

### Vinsjer (se redskapsoversikt)



HH7

<b>HH7</b>	<b>Ramme for Igland vinsj m/saksekobling</b> .....	55,00	stk.	<b>10.200,00</b>
	Passer på f.eks.: Igland Perfekt 3000/2 - Kompakt 3000/2 - Kompakt 3500/2EH - Spesial 4000/2 - Kompakt 5000/2 - Kompakt 5000/2H -Kompakt 6000/2EH			

Inkludert er:

4 stk. skruer M20 x 50 mm, 8 stk. underlagsskiver og 4 stk. mutrer M20

#### OBS!

**Traktordel med forhøyet toppstagfeste kan ikke benyttes sammen med HH7!**

#### Tilleggsutstyr for ombygging av fastmontert vinsj:

HH701	Festejern .....	5,90	par	610,00
	Kjededrev m/feste (Igland delenr. 070509)			



HH71

<b>HH71</b>	<b>Sveisesett Igland</b> <b>2601 - 3001 - 3601 - 4001 - 4201 - 4601 - 5106 - 5201</b> .....	13,00	par	<b>2.650,00</b>
-------------	--	-------	-----	-----------------



HH751

<b>HH751</b>	<b>Formek 460 EH</b> .....	19,00	stk.	<b>4.400,00</b>
	<i>(Denne artikkelen vil gå ut!)</i>			

Tilleggsutstyr:

HH7702	Palhendel for Formek 3500 .....	0,45	stk.	380,00
HH7703	Palhendel for Sandvik 3081 .....	0,60	stk.	440,00

<b>HH770</b>	<b>Fransgård TW-3000</b> .....	29,00	stk.	<b>5.200,00</b>
	<i>(Denne artikkelen vil gå ut!)</i>			

Tilleggsutstyr:

HH7701	Clutchhendel for Fransgård 2600, 3500, 4000.....		stk.	400,00
--------	--	--	------	--------

Art.nr.	Artikkelnavn	Vekt (kg)	Enhet	Pris pr. enhet
---------	--------------	-----------	-------	----------------

### Spesialrammer forts.:



HH92	HMV spesialramme m/kuleinnfestning.....	27,00	stk.	6.600,00
------	---	-------	------	----------

HH92T	HMV spesialramme m/kuleinnfestning.....		stk.	6.500,00
-------	---	--	------	----------

HH92TH	HMV spesialramme m/kuleinnfestning.....		stk.	5.900,00
--------	---	--	------	----------

HH92THS	HMV spesialramme m/kuleinnfestning.....		stk.	5.900,00
---------	---	--	------	----------



HH9400	HMV kombiramme Universal.....		stk.	6.500,00
--------	-------------------------------	--	------	----------



HH9340E	HMV sleperamme inntil 3,5 tonn m/kabel og el. kontakt.....		stk.	6.700,00
---------	---	--	------	----------

### HMV rammer for frontlastere

HH831	HMV-front for John Deere frontlaster ..... (tilpasset H310 - H340 - H360 MSL, NSL, ESL)	76,0	stk.	18.400,00
-------	--	------	------	-----------









HH832	HMV-front for John Deere frontlaster ..... (tilpasset 543R)	76,0	stk.	18.400,00
-------	--	------	------	-----------





HH833	HMV-front for John Deere frontlaster ..... (tilpasset 603R - 623R)	76,0	stk.	18.400,00
-------	---	------	------	-----------

HH85	HMV-front for Kubota frontlaster ..... (Denne artikkelen vil gå ut!)		stk.	12.200,00
------	---	--	------	-----------

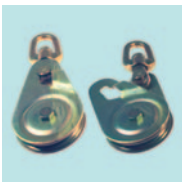

Art.nr.	Artikkelnavn	Vekt (kg)	Enhet	Pris pr. enhet
<b>HMV rammer for frontlastere forts.:</b>				
 HH87	<b>HMV-front for ombygging til SMS</b> .....	22,5	stk.	<b>8.200,00</b>
	HH861 Opplagringsører for front .....	2,00	par	880,00
	HH9511 Bolt ø28 x 100 mm .....	0,70	stk.	260,00
	HH862 Hylser ø50/28 x 109 mm for påsveising .....	1,15	stk.	350,00
	HH863 Toppstangfeste .....	2,25	sett	440,00
 HH863				
 HH861				
 HH88	<b>HMV-front for Ålø/Trima</b> .....		stk.	<b>19.000,00</b>
	Passer til Trima mod: T.1.OP t.o.m. T.6.OP DM T.4.OP t.o.m. T.6.OP UM T.2.OP t.o.m. T.4.OP Bred spesial			
	Passer til Ålø mod.: Q25 t.o.m. Q75 DM Q25 t.o.m. Q75 UM			
	<b>HH885 Sveisese sett for Ålø/Trima</b> .....		sett	<b>1.400,00</b>
	<b>HH88X HMV-front for Trima Versa</b> .....		stk.	<b>18.000,00</b>
 HH871	<b>HMV-front for kompaktlaster</b> .....		stk.	<b>10.200,00</b>
	Passer til Avant, MultiOne og Norcar			
 HH881F	<b>HMV-front for Fendt frontlaster</b> .....		stk.	<b>19.000,00</b>
	<b>Tilleggsutstyr for lasterfronter:</b>			
HH891	Hydraulisk opplåsing i front HMV .....		sett	5.500,00
HH892	Hydraulisk opplåsing i front SMS .....		sett	5.500,00
<b>Tilkoblingssett for Vossakasso</b>				
VT2	Tilkoblingssett Kverneland brei .....		stk.	5.900,00
VT21	Tilkoblingssett Kverneland smal .....		stk.	5.800,00
VT43	Tilkoblingssett JF Lift .....		stk.	6.000,00
VT52	Tilkoblingssett Serigstad .....		stk.	3.800,00

**Vossablokka - sertifiserte blokker:**

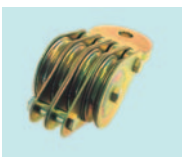
Art.nr.	Artikkelnavn	Oppheng type	Total lengde mm	Tauskive diam. breidde mm	Maks. wire-diam. mm	WLL tonn	Vekt kg	Pris pr. enhet
<b>Enskivede:</b>								
	TB142 S-14F	Flattstål	226	120/20	12	1,0	2,3	1.400,00
	TB143 S-14S <sup>1)</sup>	Svivel	293	120/20	12	1,0	2,6	1.900,00
	TB1431 S-14S <sup>2)</sup>	Svivel	293	120/20	12	1,0	2,6	1.900,00
	TB144 S-14K	Krok	275	120/28	12	1,0	3,2	3.000,00
	TB152 E-15F <sup>*)</sup>	Flattstål	280	120/20	12	0,7	2,6	1.700,00
	TB153 E-15S <sup>*) 1)</sup>	Svivel	347	120/20	12	0,7	3,1	2.100,00
	TB1531 E-15S <sup>*) 2)</sup>	Svivel	347	120/20	12	0,7	3,1	2.100,00
	TB154 E-15K <sup>*) 1)</sup>	Krok	329	120/28	12	0,7	3,5	2.700,00
	TB1541 E-15K <sup>*) 2)</sup>	Krok	329	120/28	12	0,7	3,5	2.700,00
	TB103 N-10	Svivel	319	120/20	12	1,2	2,9	2.100,00
	TB1031 N-10B	Svivel	319	120/28	12	1,3	3,0	2.100,00
	TB105 N-10US	Bøyle	322	120/20	12	1,2	2,9	1.700,00
	TB106 N-10 LK	Krok	365	120/28	12	1,2	3,9	3.000,00
	TB106S N-10 LKS	Krok	365	120/28	12	1,3	3,9	3.000,00
	TB113 N-11	Svivel	455	180/27	18	3,0	7,3	4.300,00
	TB126 T-12	Bolt	269	120/35	12	1,0	2,5	2.500,00
	TB136 T-13	Bolt	390	180/50	18	2,5	6,9	4.200,00
	TB223 N-22S	Svivel	445	180/27	18	3,0	7,3	4.700,00
	TB233 N-23S	Svivel	550	180/27	18	3,0	8,6	5.600,00
	TB242 N-24F	Flattstål	424	250/27	18	3,5	11,6	6.600,00
	TB243 N-24S	Svivel	498	250/27	18	3,5	11,9	7.100,00
<b>Toskivede:</b>								
	TB162 D-16	Flattstål	325	120/20	12	3,0	4,9	2.700,00
	TB163 D-16S <sup>*) 1)</sup>	Svivel	366	120/20	12	3,0	4,9	3.400,00
	TB164 D-16K <sup>*)</sup>	Krok	370	120/20	12	2,0	5,0	4.000,00
	TB183 ND-18 <sup>*)</sup>	Flattstål	547	180/27	18	10,0	16,5	10.500,00
<b>Treskivede:</b>								
	TB172 TR-17 <sup>*)</sup>	Flattstål	325	120/20	12	6,0	7,3	4.900,00
	TB192 NT-19 <sup>*)</sup>	Flattstål	550	180/27	18	16,5	24,0	15.800,00
<b>Fireskivede0</b>								
	TB202 NF-20 <sup>*)</sup>	Flattstål	335	120/20	12	8,0	10,0	6.800,00
	TB212 NF-21 <sup>*)</sup>	Flattstål	580	180/27	18	22,5	34,0	22.200,00
	<sup>*)</sup> m/hunsvott <sup>1)</sup> m/mutter <sup>2)</sup> m/orepinne							

Art.nr.	Artikkelnavn	Vekt (kg)	Enhet	Pris pr. enhet
---------	--------------	-----------	-------	----------------

**Tauskiver m/lager og stusser:**

	TS10020	Tauskive 100 x 20 m/lager 6204 2RS .....	0,60	stk.	520,00
	TS12020	Tauskive 120 x 20 m/lager 6204 2RS .....	0,80	stk.	610,00
	TS12028	Tauskive 120 x 28 m/lager 6305 2RS .....	1,20	stk.	1.010,00
	TS12035	Tauskive 120 x 35 m/lager 6305 2RS .....	2,50	stk.	710,00
	TS18027	Tauskive 180 x 27 m/INA rullelager.....	2,40	stk.	1.900,00
	TS18028	Tauskive 180 x 28 m/lager 6305 2RS .....	2,40	stk.	1.100,00
	TS18050	Tauskive 180 x 50 m/lager 6305 2RS .....	3,05	stk.	2.100,00
	TS25027	Tauskive 250 x 27 m/INA rullelager.....		stk.	2.900,00

Art.nr.	Artikkelnavn	Vekt (kg)	Enhet	Pris pr. enhet
---------	--------------	-----------	-------	----------------

## HMV gjødselutstyr:

### HMV slangespreder m/3" inntak:



GM20H

<b>GM20H</b>	<b>HMV slangespreder grunnmodell m/HMV hurtigkobling.....</b>		stk.	<b>24.500,00</b>
<b>GM20T</b>	<b>HMV slangespreder grunnmodell m/Triangel hurtigkobling.....</b>		stk.	<b>26.800,00</b>
	I tillegg til grunnmodellen må en velge utløp på spreder, mekanisk stag eller hydraulisk sving.			
GD300	Stigerør m/dyseholder, spredebrett og 35 mm dyse.....		stk.	5.900,00
GD400	Mekanisk krane m/stigerør, dyseholder, spredebrett og 35 mm dyse .....		stk.	10.000,00
GD500	Hydraulisk krane m/stigerør, dyseholder, spredebrett og 35 mm dyse .....		stk.	14.700,00
GD222	Sylinder for hydraulisk sving m/strupeventil, komplett.....		stk.	5.700,00

HMV slangespreder leveres kun med flens på inntaket, skal en ha Bauer eller HVM slangetilkobling må dette bestilles ekstra!

#### Tilleggsutstyr:

GD3000	Manometer m/tilbehør .....		stk.	4.100,00
5560081-00	Svivel for 3" inntak .....		stk.	4.500,00
GD32	HMV slangetilkobling 3" m/klemme .....		sett	4.400,00
GD33	HMV slangetilkobling 3 1/2" m/klemme .....		sett	4.400,00
GD34	HMV slangetilkobling 4" m/klemme .....		sett	4.700,00
GD13	HMV slangetilkobling 3" m/flens for Bauer .....		stk.	1.050,00
GD135	HMV slangetilkobling 3 1/2" m/flens for Bauer .....		stk.	1.140,00
GD14	HMV slangetilkobling 4" m/flens for Bauer .....		stk.	1.350,00
GD15	Mekanisk stag svingregulering .....		stk.	1.460,00
GD1215	Dyse 15 mm .....		stk.	550,00
GD1220	Dyse 20 mm .....		stk.	550,00
GD1225	Dyse 25 mm .....		stk.	550,00
GD1230	Dyse 30 mm .....		stk.	550,00
GD1235	Dyse 35 mm .....		stk.	550,00
GD1240	Dyse 40 mm .....		stk.	550,00
GD1245	Dyse 45 mm .....		stk.	550,00

### HMV slangespreder m/4" inntak:



GM20H4

<b>GM20H4</b>	<b>HMV slangespreder med 4" inntak</b> Leveret med krane for hydraulisk stengemekanisme, hydraulisk sving m/strupeventil, HVM hurtigkobling, 3-pkt og 50 mm dyse...		stk.	<b>55.800,00</b>
<b>GM20T4</b>	<b>HMV slangespreder med 4" inntak</b> Leveret med krane for hydraulisk stengemekanisme, hydraulisk sving m/strupeventil, Triangel hurtigkobling og 50 mm dyse .....		stk.	<b>58.100,00</b>

Alle spredere leveres kun med flens på inntaket - Skal en ha Bauer, Storz eller HVM slangetilkobling må dette bestilles ekstra!

*Tilleggsutstyr - se neste side!*

**Fraktandel kommer i tillegg!**

Art.nr.	Artikkelnavn	Vekt (kg)	Enhet	Pris pr. enhet
---------	--------------	-----------	-------	----------------

**Tilleggsutstyr HMV slangespreder m/4" inntak:**

GD3000	Manometer m/tilbehør .....		stk.	4.100,00
5560065-00	Svivel for 4" inntak .....		stk.	9.900,00
SD15	HMV slangetilkobling 3" m/flens for Bauer .....		stk.	1.110,00
SD16	HMV slangetilkobling 3 1/2" m/flens for Bauer .....		stk.	1.300,00
SD17	HMV slangetilkobling 4" m/flens for Bauer .....		stk.	1.400,00
SD18	HMV slangetilkobling 3" m/klemme .....		stk.	3.200,00
SD19	HMV slangetilkobling 3 1/2" m/klemme .....		stk.	3.300,00
SD20	HMV slangetilkobling 4" m/klemme .....		stk.	3.500,00
SD1440	Dyse 40 mm .....		stk.	550,00
SD1445	Dyse 45 mm .....		stk.	550,00
SD1450	Dyse 50 mm .....		stk.	550,00
SD1455	Dyse 55 mm .....		stk.	550,00
SD1460	Dyse 60 mm .....		stk.	550,00
SD1465	Dyse 65 mm .....		stk.	550,00

**HMV stripespreder**

<b>GM750-E</b>	<b>HMV stripespreder m/7,5 m bombreidde.....</b>		stk.	<b>231.000,00</b>
<b>GM750-F</b>	<b>HMV stripespreder m/flowmeter og display, 7,5 m bombreidde</b>		stk.	<b>297.700,00</b>
<b>GM750-M</b>	<b>HMV stripespreder m/manometer, 7,5 m bombreidde .....</b>		stk.	<b>242.300,00</b>
<b>GM900-E</b>	<b>HMV stripespreder m/9,0 m bombreidde.....</b>		stk.	<b>248.400,00</b>
<b>GM900-F</b>	<b>HMV stripespreder m/flowmeter og display, 9,0 m bombreidde</b>		stk.	<b>315.100,00</b>
<b>GM900-M</b>	<b>HMV stripespreder m/manometer, 9,0 m bombreidde .....</b>		stk.	<b>259.700,00</b>



GM900



**Tilleggsutstyr:**

101665	Flowmeter m/display.....		stk.	67.500,00
GD4000	Manometer m/spredetabell.....		stk.	11.300,00
5560065-00	Svivel for 4" inntak .....		stk.	9.900,00
SD18	HMV slangetilkobling 3" m/klemme .....		sett	3.200,00
SD19	HMV slangetilkobling 3 1/2" m/klemme .....		sett	3.300,00
SD20	HMV slangetilkobling 4" m/klemme .....		sett	3.500,00
GM0T	Triangel hurtigkobling .....		stk.	6.600,00

**Tilleggsutstyr GM10125S og GM10155S:**

GD3000	Manometer m/tilbehør .....		stk.	4.100,00
5560065-00	Svivel for 4" inntak .....		stk.	9.900,00
SD18	HMV slangetilkobling 3" m/klemme .....		sett	3.200,00
SD19	HMV slangetilkobling 3 1/2" m/klemme .....		sett	3.300,00
SD20	HMV slangetilkobling 4" m/klemme .....		sett	3.500,00
GM0T	Triangel hurtigkobling .....		stk.	6.600,00
SD1440	Dyse 40 mm .....		stk.	550,00
SD1445	Dyse 45 mm .....		stk.	550,00
SD1450	Dyse 50 mm .....		stk.	550,00
SD1455	Dyse 55 mm .....		stk.	550,00
SD1460	Dyse 60 mm .....		stk.	550,00
SD1465	Dyse 65 mm .....		stk.	550,00

**Fraktandel kommer i tillegg!**

Art.nr.	Artikkelnavn	Vekt (kg)	Enhet	Pris pr. enhet	
<b>HMV slangetrommel</b>					
 GS1H	<b>GS1H</b>	<b>HMV slangetrommel m/stativ</b>			
		utskiftbar trommel m/HMV hurtigkobling.....	154,0	stk.	<b>46.000,00</b>
 GS2H	<b>GS1T</b>	<b>HMV slangetrommel m/stativ</b>			
		utskiftbar trommel m/Triangel hurtigkobling.....	154,0	stk.	<b>46.000,00</b>
	<b>GS2H</b>	<b>HMV slangetrommel i stativ m/middeler</b>			
		utskiftbar trommel m/HMV hurtigkobling.....	320,0	stk.	<b>56.000,00</b>
	<b>GS2T</b>	<b>HMV slangetrommel i stativ m/middeler</b>			
		utskiftbar trommel m/Triangel hurtigkobling.....	320,0	stk.	<b>56.000,00</b>
	<b>GS2UH</b>	<b>HMV slangetrommel i stativ u/middeler</b>			
		utskiftbar trommel m/HMV hurtigkobling.....	310,0	stk.	<b>56.000,00</b>
	<b>GS2UT</b>	<b>HMV slangetrommel i stativ u/middeler</b>			
		utskiftbar trommel m/Triangel hurtigkobling.....	310,0	stk.	<b>56.000,00</b>
		<b>Tilleggsutstyr:</b>			
	GS100H	Stativ for slangetrommel GS1 m/HMV hurtigkobling .....	80,0	stk.	27.400,00
	GS100T	Stativ for slangetrommel GS1 m/Triangel hurtigkobling .....	80,0	stk.	29.300,00
	GS110H	Stativ for slangetrommel GS2 m/HMV hurtigkobling .....	105,0	stk.	33.200,00
	GS110T	Stativ for slangetrommel GS2 m/Triangel hurtigkobling .....	105,0	stk.	35.100,00
	GS200	HMV slangetrommel GS1H / GS1T .....	100,0	stk.	20.400,00
	GS400	HMV slangetrommel GS2H / GS2T .....	100,0	stk.	29.200,00
	GS401	HMV slangetrommel GS2UH / GS2UT .....	100,0	stk.	29.200,00
 GS1000H	<b>GS1000H</b>	<b>HMV slangetrommel i stativ, oppgradert</b>			
		m/2 stk. hydraulikkmotorer og HMV hurtigkobling.....	720,0	stk.	89.300,00
	<b>GS1000T</b>	<b>HMV slangetrommel i stativ, oppgradert</b>			
		m/2 stk. hydraulikkmotorer og Triangel hurtigkobling .....	720,0	stk.	89.300,00

## Doda sentrifugalpumper

### Doda pumpe uten stativ og utløp

14362-00	Doda AFI L24/5K, 540 RPM .....	stk.	<b>70.500,00</b>
14360-00	Doda AFI L27, 540 RPM.....	stk.	<b>71.700,00</b>
14383-00	Doda AFI L27, 1000 RPM.....	stk.	<b>71.700,00</b>
14376-00	Doda AFI L35, 540 RPM.....	stk.	<b>75.600,00</b>
13796-00	Doda AFI L35, 1000 RPM.....	stk.	<b>75.600,00</b>
14366	Doda AFI L35 H, 1000 RPM .....	stk.	<b>119.000,00</b>
14449	Doda AFI L35 INV - Gir 1:1,6 .....	stk.	<b>138.000,00</b>



Fraktandel kommer i tillegg!



Art.nr.	Artikkelnavn	Vekt (kg)	Enhet	Pris pr. enhet
<b>Doda pumpe i stativ uten utløp</b>				
	<b>14362-00H</b>	Doda AFI L24/5K/540 i stativ m/HMV .....	stk.	<b>80.200,00</b>
	<b>14362-00T</b>	Doda AFI L24/5K/540 i stativ m/Triangel .....	stk.	<b>81.700,00</b>
	<b>14360-00H</b>	Doda AFI L27/540 i stativ m/HMV .....	stk.	<b>81.400,00</b>
	<b>14360-00T</b>	Doda AFI L27/540 i stativ m/Triangel.....	stk.	<b>82.900,00</b>
	<b>14383-00H</b>	Doda AFI L27/1000 i stativ m/HMV .....	stk.	<b>81.400,00</b>
	<b>14383-00T</b>	Doda AFI L27/1000 i stativ m/Triangel.....	stk.	<b>82.900,00</b>
	<b>14376-00H</b>	Doda AFI L35/540 i stativ m/HMV .....	stk.	<b>85.300,00</b>
	<b>14376-00T</b>	Doda AFI L35/540 i stativ m/Triangel.....	stk.	<b>86.800,00</b>
	<b>13796-00H</b>	Doda AFI L35/1000 i stativ m/HMV .....	stk.	<b>85.300,00</b>
	<b>13796-00T</b>	Doda AFI L35/1000 i stativ m/Triangel.....	stk.	<b>86.800,00</b>
	<b>14366H</b>	Doda AFI L35 HD/1000 i stativ m/HMV inkl. oljekjøling .....	stk.	<b>128.500,00</b>
	<b>14366T</b>	Doda AFI L35 HD/1000 RPM i stativ m/Triangel inkl. oljekjøling ..	stk.	<b>129.900,00</b>

Pumpe i stativ

**NB! Pumpene leveres uten kraftoverføringsaksel!**
**Tilleggsutstyr:**

	GPM6	Selvsug mekanisk.....	stk.	24.500,00
	GPM6H	Selvsug hydraulisk.....	stk.	34.500,00
	GPM0H	Stativ m/HMV hurtigkobling .....	stk.	9.700,00
	GPM0T	Stativ m/Triangel hurtigkobling .....	stk.	11.200,00
	GM13	Bunnventil til 6" sugeslange.....	stk.	6.900,00
	GPM3	90° bend m/kulekrane 4" og 4" Bauer Han på trykksiden .....	stk.	10.200,00
	GPM3S	90° bend m/kulekrane 4" og 4" Storz kobling på trykksiden .....	stk.	10.200,00
	GPM4	3-veis krane m/4" Bauer kobling.....	stk.	13.700,00
	GPM4S	3-veis krane m/4" Storz kobling .....	stk.	13.700,00
	GPM5	T-stykke m/2 stk. kulekrane 4" m/4" Bauer Han på trykksiden ....	stk.	17.100,00
	GPM5S	T-stykke m/2 stk. kulekrane 4" m/4" Storz kobling på trykksiden	stk.	17.100,00
	GPM5Y	Y-stykke m/2 stk. kulekrane 4" m/4" Bauer Han på trykksiden ....	stk.	18.600,00
	GPM5YS	Y-stykke m/2 stk. kulekrane 4" m/4" Storz kobling på trykksiden	stk.	18.600,00
	GPL1	Lasterør for vogn .....	stk.	11.000,00
	GPL3	Stengeklemme for flatslange .....	stk.	5.800,00
	GPL4	Luftkobling .....	stk.	8.500,00
	GPL5	Vanntilsetting 6" m/kulekrane 4" .....	stk.	11.000,00
	GP5	Firkantflens med Bauer 4" HAN.....	stk.	1.500,00
	GP51	Firkantflens med hals 4" og utvends gjenger.....	stk.	1.300,00

Pumpe m/T-stykke

Pumpe m/Y-stykke

**Flatslanger**
**Tilførselslanger:**











101964	Mandals Flexitex Standard 3".....	m	160,00
14307	Mandals Flexitex Extra 3" .....	m	190,00
14308	Mandals Flexitex Standard 4".....1,10	m	205,00
14309	Mandals Flexitex Extra 4" .....	m	245,00
14320	Mandals Flexitex Extra 5" .....	m	290,00
14382	Mandals Flexitex Standard 6".....1,78	m	335,00
102029	Mandals Flexitex Extra 6" .....	m	370,00



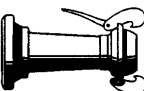
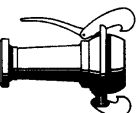
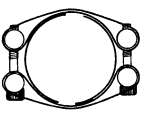

**Slepeslanger:**

14368	Mandals Ultraman 3" .....	m	230,00
14369	Mandals Ultraman 3 1/2" .....	m	260,00
14370	Mandals Ultraman 4" .....	m	310,00
101666	Mandals Dragman 3 1/2" .....	m	340,00
100962	Mandals Dragman 4" .....	m	370,00









**Sugeslange / enderør:**

14407	Sugeslange 4" .....	m	650,00
14363	Sugeslange 5" .....	m	840,00
14440	Sugeslange 6" .....	m	990,00
GM12	Enderør 1,0 m for 4" sugeslange, galv. ....	stk.	1.150,00
GM11	Enderør 1,0 m for 5" sugeslange, galv. ....	stk.	1.350,00
GM14	Enderør 0,5 m for 6" sugeslange, galv. ....	stk.	1.800,00
GK7	Bauer 6" Han m/låsering og slangeklemme .....	stk.	2.800,00

	Art.nr.	Artikkelnavn	Vekt (kg)	Enhet	Pris pr. enhet
<b>Bauer originale koblinger</b>					
	14286	Bauer Han 3" m/slangeriller u/låsering S77/76.....	0,82	stk.	380,00
	14287	Bauer Han 3 1/2" m/slangeriller u/låsering S77/89.....	1,60	stk.	570,00
	14288	Bauer Han 4" m/slangeriller u/låsering S77/108-100 .....	1,80	stk.	690,00
	14324	Bauer Han 5" m/slangeriller u/låsering S77/133.....	2,25	stk.	880,00
	14325	Bauer Han 6" m/slangeriller u/låsering S77/159.....	3,35	stk.	1.100,00
	14329	Bauer Han 3" uten låsering m/utvends gjenger S74/76 .....	1,80	stk.	690,00
	14331	Bauer Han 4" uten låsering m/utvends gjenger S74/108 .....	3,55	stk.	1.050,00
	14330	Bauer Han 5" uten låsering m/utvends gjenger S74/133 .....		stk.	1.740,00
	14289	Bauer låsering 3" galv. S2/76 .....	1,08	stk.	490,00
	14290	Bauer låsering 3 1/2" galv. S2/89 .....	1,40	stk.	660,00
	14291	Bauer låsering 4" galv. S2/108 .....	1,80	stk.	830,00
	14333	Bauer låsering 5" galv. S2/133 .....	3,05	stk.	1.200,00
	14334	Bauer låsering 6" galv. S2/159 .....	4,05	stk.	1.500,00
	14293	Bauer Ho 3" m/slangeriller u/pakning S78/76.....	0,82	stk.	370,00
	14294	Bauer Ho 3 1/2" m/slangeriller u/pakning S78/89.....	1,60	stk.	570,00
	14295	Bauer Ho 4" m/slangeriller u/pakning S78/108.....	1,70	stk.	600,00
	14335	Bauer Ho 5" m/slangeriller u/pakning S78/133.....	2,40	stk.	880,00
	14336	Bauer Ho 6" m/slangeriller u/pakning S78/159.....	3,30	stk.	995,00
	14340	Bauer Ho 3" m/utvends gjenger S75/76 .....	0,76	stk.	670,00
	14342	Bauer Ho 4" m/utvends gjenger S75/108 .....	1,90	stk.	1.050,00
	14343	Bauer Ho 5" m/utvends gjenger S75/133 .....	2,95	stk.	1.730,00
	14296	Pakning 3" S4/76.....	0,05	stk.	57,00
	14297	Pakning 3 1/2" S4/89.....	0,07	stk.	78,00
	14298	Pakning 4" S4/108 .....	0,09	stk.	82,00
	14344	Pakning 5" S4/133.....	0,15	stk.	120,00
	14345	Pakning 6" S4/159.....	0,18	stk.	170,00
	14299	Reduksjon 4" - 3" u/pakning S81/108-76.....	2,80	stk.	1.800,00
	14300	Reduksjon 4" - 3 1/2" u/pakning S81/108-89.....	3,20	stk.	1.780,00
	14301	Reduksjon 3 1/2" - 3" u/pakning S81/89 - 76.....	2,20	stk.	1.485,00
	14347	Reduksjon 5" - 4" u/pakning S81/133-108.....	4,75	stk.	2.350,00
	14416	Overgang 4" - 6" u/pakning S82/108 - 159.....		stk.	3.000,00
	14417	Overgang 5" - 6" u/pakning S82/133 - 159 .....		stk.	3.000,00
	14418	Overgang 4" - 5" u/pakning S82/108 - 133.....		stk.	2.550,00
	14312	Slangeklemme 3" 70 - 80 .....	0,16	stk.	150,00
	14314	Slangeklemme 3 1/2" 80 - 90 .....	0,30	stk.	160,00
	14310	Slangeklemme 4" 95 - 105 .....	0,30	stk.	170,00
	14364	Slangeklemme 5" 130 - 140 .....	0,35	stk.	220,00
	14378	Slangeklemme 6" 150 - 160 .....	0,40	stk.	240,00
	14384	Slangeklemme 85 - 95 Syrefast .....		stk.	240,00
	14385	Slangeklemme 110 - 120 Syrefast.....		stk.	250,00
	14386	Slangeklemme 130 - 140 Syrefast .....		stk.	270,00
	14388	Slangeklemme 160 - 170 Syrefast .....		stk.	300,00
	14316	Kuleventil 2 1/2".....	3,85	stk.	2.600,00
	14317	Kuleventil 3".....	4,30	stk.	3.500,00
	14398	Kuleventil 4".....		stk.	4.900,00
	14365	Bend 90° S11/76.....	2,25	stk.	1.300,00
	14367	Bend 90° S11/108.....	4,95	stk.	2.200,00
	14393	Sluttstykke 3" S8/76 - 1030201 Ho.....	0,25	stk.	250,00
	14394	Sluttstykke 4" S8/108 - 1050201 Ho.....	0,70	stk.	390,00
	14395	Sluttstykke 4" S9/108 - 1007057 m/låseklør.....	2,00	stk.	920,00

	Art.nr.	Artikkelnavn	Vekt (kg)	Enhet	Pris pr. enhet
 S1	14302	Bauer kule 3" for sveis S1 .....		stk.	79,00
	14349	Bauer kule 4" for sveis S1 .....		stk.	180,00
	14350	Bauer kule 5" for sveis S1 .....		stk.	220,00
	14351	Bauer kule 6" for sveis S1 .....		stk.	340,00
 S2	14303	Bauer låsering 3" svart S2 .....		stk.	330,00
	14353	Bauer låsering 4" svart S2 .....		stk.	530,00
	14354	Bauer låsering 5" svart S2 .....		stk.	770,00
	14355	Bauer låsering 6" svart S2 .....		stk.	980,00
 S3	14304	Bauer beger 3" for sveis S3 .....		stk.	84,00
	14357	Bauer beger 4" for sveis S3 .....		stk.	190,00
	14358	Bauer beger 5" for sveis S3 .....		stk.	260,00
	14359	Bauer beger 6" for sveis S3 .....		stk.	360,00
 S-bend	14267	Bauer S-bend 4", S18 .....		stk.	6.650,00
	14441	Muffe 4" galv. ....		stk.	990,00

## Storz koblinger

 Storz kob-	14461	Storz kobling 3" .....		stk.	430,00
	14462	Storz klemring 3" .....		stk.	570,00
 Storz klemring	14463	Storz kobling 3 1/2" .....		stk.	800,00
	14464	Storz klemring 3 1/2" .....		stk.	800,00
 Storz reduksjon	14465	Storz kobling 4" .....		stk.	670,00
	14466	Storz klemring 4" .....		stk.	550,00
 Storz nøkkel	14486	Storz kobling 5" .....		stk.	980,00
	14487	Storz klemring 5" .....		stk.	610,00
 Stors m/innv. gjenger	14491	Storz kobling 6" .....		stk.	1.180,00
	14492	Storz klemring 6" .....		stk.	710,00
 Storz pakning	14469	Storz reduksjon 3 1/2" - 3" .....		stk.	1.100,00
	14467	Storz reduksjon 4" - 3" .....		stk.	1.100,00
 Storz muffe	14468	Storz reduksjon 4" - 3 1/2" .....		stk.	2.400,00
	14488	Storz reduksjon 5" - 4" .....		stk.	2.400,00
 Storz blendeplugg	14494	Storz reduksjon 6" - 4" .....		stk.	2.900,00
	14493	Storz reduksjon 6" - 5" .....		stk.	4.100,00
	14470	Nøkkel Storz for 3" - 4" .....		stk.	160,00
	14489	Nøkkel Storz for 5" - 6" .....		stk.	380,00
	14479	Storz kobling 3" m/2 1/2" innvends gjenger .....		stk.	480,00
	14497	Storz kobling 3" m/innvends gjenger .....		stk.	470,00
	14490	Storz kobling 3 1/2" m/3" innvends gjenger .....		stk.	1.200,00
	14471	Storz kobling 3" m/3" utvends gjenger .....		stk.	240,00
	14472	Storz kobling 4" m/utvends gjenger .....		stk.	720,00
	14473	Storz kobling 4" m/innvends gjenger .....		stk.	930,00
	14475	Storz 3 1/2" m/utvends gjenger .....		stk.	720,00
	14480	Pakning for Storz 3" .....		stk.	20,00
	14481	Pakning for Storz 3 1/2" .....		stk.	40,00
	14482	Pakning for Storz 4" .....		stk.	45,00
	14483	Storz 4" utvends gjenget .....		stk.	710,00
	14495	Muffe 2 1/2" - 4" alum. ....		stk.	770,00
	14496	Muffe 3" - 4" alum. ....		stk.	790,00
	14499	Storz blendeplugg 3" .....		stk.	240,00
	14500	Storz blendeplugg 4" .....		stk.	620,00
	14501	Storz blendeplugg 5" .....		stk.	620,00
	14502	Storz 5" m/utvends gjenger .....		stk.	1.390,00
	100352	Storz 5" m/4" utv. gjenger .....		stk.	1.590,00
	100353	Storz 4" m/utv. gjenger og svivel .....		stk.	1.590,00

Art.nr.	Artikkelnavn	Vekt (kg)	Enhet	Pr pr. enhet
<b>HMV hurtigkobling</b>				
HH102	Stålfjærer .....	0,25	stk.	96,00
HH103	Nylontau 6 mm 2,4 m .....	0,05	stk.	69,00
HH1031	Ståltau 3 mm 6 x 7 +1, 1,27 m (fra 1992) .....	0,20	stk.	92,00
HH104	Låsetapp .....	0,20	stk.	350,00
HH1041	Låsetappsett m/ståltau for traktordel .....		sett	950,00
HH951	Kombibolt for toppstangfeste .....	0,45	stk.	170,00
HH9510	Lang trekkstangbolt ø28 x 130 mm .....	0,80	stk.	280,00
HH9512	Bolt for toppstang ø25 x 89,5 mm .....	0,45	stk.	190,00
HH9514	Bolt for trekkstang kat. 1 ø22 x 82,5 mm .....	0,35	stk.	220,00
HH9515	Bolt for utvends koblet trekkstang kat. 2, komplett m/foring og mutter .....	0,90	stk.	450,00
HH95151	Bolt for utvends koblet trekkstang kat. og mutter .....		stk.	390,00
HH9516	Bolt for trekkstang kat. 2 ø28 x 82,5 mm .....	0,45	stk.	230,00
HH9518	Låsebolt SMS ø20 x 93,5 mm m/orepinne .....	0,25	stk.	180,00
HH9519	Bolt kat. 2 ø28 x 162,5 mm for HMV traktordel HH3BF .....	0,90	stk.	340,00
HH9520	Bolt kat. 3 ø36 x 162,5 mm for HMV traktordel HH3DF .....	1,10	stk.	400,00
HH9532	Bolt for toppstang ø32 x 120 mm kat. 3 .....		stk.	240,00
HH954518	Foring HH3BF kat. 2 ø45/ø29 x 18 mm .....		stk.	110,00
HH955018	Foring HH3DF kat. 3 ø50/ø37 x 18 mm .....		stk.	150,00
HH9533	Bolt kat. 2 ø28 x 180,5 mm for traktordel HH3F2 .....		stk.	370,00
HH9534	Bolt kat. 3 ø36 x 180,5 mm for traktordel HH3F3 .....		stk.	400,00
HH95565	Foring ø43/ø36,5 x 56 mm for utvends koblet .....		stk.	140,00
13505	Låsering A-25 .....		stk.	9,00
12265	Umbrakoskrue M8 x 8 mm .....		stk.	5,00
<b>Kombiramme:</b>				
HH300	Toppstangfeste u/bolter .....	3,0	stk.	820,00
HH303	Toppstangfeste forsterket u/bolter .....		stk.	880,00
HH954522	Foring ø22/ø28 x 45 .....	0,15	stk.	75,00
12037	Skrue M12 x 90 mm, 10.9 .....		stk.	24,00
13399	Låsemutter M12 Tri-loc BH8 .....		stk.	15,00
<b>Skruesett 30 mm:</b>				
HH9530	Foring ø28/ø20 x 30 mm .....		stk.	80,00
12089	Skrue M20 x 55 mm varmforz., 8.8 .....		stk.	21,00
12135	Mutter M20 varmforz., 8.8 .....		stk.	12,00
12007	Bølgeskive M20 varmforz. ....		stk.	9,00
<b>Skruesett 45 mm:</b>				
HH9545	Foring ø28/ø20 x 45 mm .....		stk.	85,00
12091	Skrue M20 x 70 mm varmforz., 8.8 .....		stk.	30,00
12135	Mutter M20 varmforz., 8.8 .....		stk.	12,00
12007	Bølgeskive M20 elforz. ....		stk.	9,00
HH311	Mellomlegg .....		stk.	190,00
<b>Tippramme:</b>				
HH401	Fjær for utløser .....	0,05	stk.	540,00
HH402	Utløsermekanisme, komplett .....	2,50	stk.	1.640,00
HH403	HMV låsehake .....	0,75	stk.	470,00
HH954522	Foring ø22/ø28 x 45 mm .....		stk.	75,00
HT32	Fjær for låsehake .....	0,75	stk.	300,00
<b>Sveiseramme/sveisedel:</b>				
<b>Sveisesett HH9222 Kverneland Multisvans:</b>				
HH403	Låsehake .....	0,75	stk.	470,00
HT32	Låsefjær for låsehake .....	0,05	stk.	300,00
HH9511	Trekkstangbolt ø28 mm .....	0,60	stk.	260,00
HH92221	Toppfeste .....	1,60	stk.	620,00
HH92222	Nedre sveiseplate .....	1,45	par	350,00
13388	Skrue M12 x 80 mm el.forz., 10,9 .....		stk.	17,00
13399	Låsemutter M12 Tri-loc BH8 .....		stk.	15,00

Art.nr.	Artikkelnavn	Vekt (kg)	Enhet	Pr pr. enhet
<b>For Fastskruing på redskap:</b>				
<b>Skrudeler Vossakasso:</b>				
12024	Skruer M10 x 60 mm varmforz., 8.8.....		stk.	6,00
12162	Underlagsskive M10 varmforz. ....		stk.	3,00
12142	Låsemutter M10 m/nylocring .....		stk.	3,00
<b>Forhøster med Vossakasso</b>				
<b>Bæreplate (HH9107):</b>				
12068	Skruer M16 x 50 mm varmforz., 8.8.....		stk.	22,00
12154	Fjærskive M16 varmforz. ....		stk.	12,00
12134	Mutter M16 varmforz. ....		stk.	6,00
<b>Frontlaster</b>				
14313	Sylinder for HH110H .....		stk.	850,00
14426	Pakningssett til HH891 .....		sett	790,00
14427	Pakningssett til HH892 (for begge sider) .....		sett	750,00
14401	Sylinder for HH891 (opplåsing HMV låsetapper).....		stk.	2.980,00
14402	Standard gaffel m/innv. gjenger for HH891 .....		stk.	970,00
14403	Sylinder for HH892 (opplåsing Euro/SMS) .....		stk.	3.500,00
HH101	HMV låsehus for SMS lasterfront .....		stk.	570,00
HH8041	Låsetappsett integrert ramme .....		sett	1.030,00
HH88200	Foring Trima 200 serie .....		sett	670,00
HH9527	Låsebolt SMS/Euro John Deere frontlaster .....		stk.	200,00
HH9528	Låsebolt SMS/Euro for hydraulisk sylinder .....		stk.	240,00
HH9529	Bolt for John Deere front nede.....		stk.	410,00
HH9531	Bolt for John Deere front øvre .....		stk.	410,00
<b>Vossakasso standard</b>				
VD161500	Toppstang .....	2,10	stk.	980,00
VD161800	Toppstangbolt .....	0,45	stk.	180,00
12813	Orepinne ø6 mm .....		stk.	15,00
VD169601	Hjørnestøtter, komplett .....		sett	1.200,00
VD169600	Hjørnestøtte .....		stk.	330,00
12017	Skruer M10 x 25 mm varmforz., 8.8 .....		stk.	5,00
12132	Mutter M10 varmforz.....		stk.	3,00
12152	Fjærskive M10 varmforz. ....		stk.	5,00
13344	Låseskrue M6 x 30 el.forz. for bordkarm, 4.6 .....		stk.	5,00
14165	Låsemutter M6 m/nylocring .....		stk.	2,00
VD170006	Sideplate .....	23,00	stk.	1.130,00
VD170007	Vinkeljern .....	10,00	stk.	620,00
VD171301	Låsekrok .....	0,65	stk.	940,00
VD171302	Strekkefjær .....	0,05	stk.	180,00
VD171304	Kjetting m/feste (0,97 m 1/8" langl. 54 ledd) .....	0,20	stk.	100,00
VD221109	Sikringskroker (2 stk.) .....	0,55	stk.	270,00
12065	Skruer M16 x 30 varmforz., 8.8.....		stk.	12,00
12134	Mutter M16 varmforz.....		stk.	6,00
12154	Fjærskive M16 varmforz. ....		stk.	12,00
13365	Skruer M8 x 16 el.forz., 8.8.....		stk.	5,00
12131	Mutter M8 varmforz.....		stk.	2,00
12225	Skruer M16 x 65 varmforz., 8.8.....		stk.	19,00
12144	Låsemutter M16 m/nylocring .....		stk.	6,00
12019	Skruer M10 x 35 varmforz., 8.8.....		stk.	6,00
12142	Låsemutter M10 m/nylocring .....		stk.	3,00
VD222001	Opphengskrok .....		stk.	95,00
VD222002	Feste for opphengskrok .....		stk.	100,00
12026	Skruer M10 x 70 varmforz., 8.8.....		stk.	9,00
12142	Låsemutter M10 m/nylocring .....		stk.	3,00
VD222600	Utløserarm for låsekrok .....		stk.	330,00
12814	Hårnålspinne ø4 mm .....		stk.	5,00
VD222116	Støttefot for påsveising .....		stk.	290,00



Art.nr.	Artikkelnavn	Vekt (kg)	Enhet	Pr pr. enhet
<b>Vossakasso stor</b>				
VD161500	Toppstang .....		stk.	980,00
VD161800	Toppstangbolt .....		stk.	180,00
12813	Orepinne ø6 mm .....		stk.	15,00
VD169601	Hjørnestøtter, komplett .....		sett	1.200,00
VD169600	Hjørnestøtter .....		stk.	330,00
12017	Skruer M10 x 25 varmforz., 8.8 ( .....		stk.	5,00
12132	Mutter M10 varmforz. ....		stk.	3,00
12152	Fjærskive M10 varmforz. ....		stk.	5,00
13344	Låseskruer M6 x 30 el.forz., 4.6 (for bordkarm) .....		stk.	5,00
14165	Låsemutter M6 m/nylocring .....		stk.	2,00
VD165999	Karmbeslag.....0,40		stk.	200,00
13344	Låseskruer M6 x 30 el. forz., 4.6 (for karmbeslag bordkarm) .....		stk.	5,00
14165	Låsemutter M6 m/nylocring .....		stk.	2,00
VD170006	Sideplater.....		stk.	1.130,00
VD170007	Vinkeljern .....		stk.	620,00
VD171301	Låsekrok .....		stk.	940,00
VD171302	Strekfjær .....		stk.	180,00
VD171304	Kjetting m/feste (0,97 m 1/8" langl., 54 ledd).....		stk.	100,00
VD221109	Sikringskroker .....		stk.	270,00
12065	Skruer M16 x 30 varmforz., 8.8 (6 stk.) .....		stk.	12,00
12134	Mutter M16 varmforz. (6 stk.).....		stk.	6,00
12154	Fjærskive M16 varmforz. (2 stk.) .....		stk.	12,00
13365	Skruer M8 x 16 el.forz., 8.8 (28 stk.).....		stk.	5,00
12131	Mutter M8 varmforz. (28 stk.).....		stk.	2,00
12225	Skruer M16 x 65 varmforz., 8.8.....		stk.	19,00
12144	Låsemutter M16 m/nylocring .....		stk.	6,00
12019	Skruer M10 x 35 varmforz., 8.8 .....		stk.	6,00
12142	Låsemutter M10 m/nylocring .....		stk.	3,00
VD222001	Opphengskrok .....		stk.	95,00
VD222002	Feste for opphengskrok .....		stk.	100,00
VD222600	Utløserarm for låsekrok .....		stk.	330,00
12814	Hårnålssplint ø4 mm.....		stk.	5,00
12026	Skruer M10 x 70 varmforz., 8.8 .....		stk.	9,00
12142	Låsemutter M10 m/nylocring .....		stk.	3,00
VD222116	Støtteføter for påsveising.....		stk.	290,00
<b>Tilkoplingsett Kverneland TA (Taarup) - Nordsten - Gyro D:</b>				
VU157601	Toppstangfeste, komplett .....		sett	760,00
VU157600	Toppstangfeste .....	1,00	stk.	700,00
12045	2 stk. skruer M12 x 55 varmforz., 8.8 .....		stk.	7,00
12133	2 stk. mutter M12 varmforz. ....		stk.	5,00
12153	2 stk. fjærskive M12 varmforz. ....		stk.	5,00
VU223750	Festebrakett, komplett .....		sett	3.900,00
VU223705	2 stk. bæream.....5,70		stk.	1.150,00
VU223708	2 stk. klemjern.....0,90		stk.	250,00
12135	2 stk. mutter M20 varmforz. ....		stk.	12,00
12155	2 stk. fjærskiver M20 varmforz. ....		stk.	13,00
12036	2 stk. skruer M10 x 200 varmforz., 8.8 .....		stk.	49,00
12132	2 stk. mutter M10 varmforz. ....		stk.	3,00
12152	2 stk. fjærskiver M10 varmforz. ....		stk.	5,00
12028	2 stk. skruer M10 x 80 varmforz., 8.8 .....		stk.	9,00
12132	2 stk. mutter M10 varmforz. ....		stk.	3,00
12152	2 stk. fjærskiver M10 varmforz. ....		stk.	5,00
VU223714	Opphengsrøyr.....4,70		stk.	1.800,00
VU228700	Styretut Kverneland 1100/1300 B & C .....		stk.	2.100,00
VU228701	Styretut Kverneland TA (Taarup) , komplett .....		sett	2.300,00
VU228704	Arm for styretut .....		stk.	200,00
VU228800	Styretut Kverneland TA (Taarup) 1350 Super Blow .....	5,10	stk.	2.100,00

Art.nr.	Artikkelnavn	Vekt (kg)	Enhet	Pr pr. enhet
<b>Tilkoplingsett JF Lift Universal:</b>				
VU157601	Toppstangfeste, komplett .....		sett	760,00
VU157600	Toppstangfeste .....	1,00	stk.	700,00
12045	2 stk. skruer M12 x 55 varmforz., 8.8 .....		stk.	7,00
12133	2 stk. mutter M12 varmforz. ....		stk.	5,00
12153	2 stk. fjærskiver M12 varmforz. ....		stk.	5,00
VU221900	Styretut, komplett .....	4,30	sett	2.000,00
VU223760	Festebrakett, komplett .....		sett	3.900,00
VU223700	Opphengsrør .....	5,70	stk.	2.100,00
VU223705	2 stk. bærearm .....	11,30	stk.	1.150,00
VU223708	2 stk. klemjern .....	1,80	stk.	250,00
12135	2 stk. mutter M20 varmforz. ....		stk.	12,00
12155	2 stk. fjærskiver M20 varmforz. ....		stk.	13,00
12036	2 stk. skruer M10 x 200 varmforz., 8.8 .....		stk.	49,00
12132	2 stk. mutter M10 varmforz. ....		stk.	3,00
12152	2 stk. fjærskiver M10 varmforz. ....		stk.	5,00
12028	2 stk. skruer M10 x 80 f.forz., 8.8 .....		stk.	9,00
12152	2 stk. fjærskiver M10 varmforz. ....		stk.	5,00
12814	Hårnålssplint ø4 mm (for avstandsstag mellom høster og trekkramme) .....		stk.	5,00
<b>Tilkoplingsett Serigstad - alle fra og med '78 mod.:</b>				
VU157601	Toppstangfeste, komplett .....		sett	760,00
VU157600	Toppstangfeste .....		stk.	700,00
12045	2 stk. skruer M12 x 55 varmforz., 8.8 .....		stk.	7,00
12133	2 stk. mutter M12 varmforz. ....		stk.	5,00
12153	2 stk. fjærskiver M12 varmforz. ....		stk.	5,00
12052	2 stk. skruer M12 x 100 varmforz., 8.8 .....		stk.	7,00
VU213101	Festebrakett, komplett .....		par	1.900,00
VU21310H	Festebrakett, høgre .....		stk.	1.060,00
VU21310V	Festebrakett, venstre .....		stk.	1.060,00
12067	4 stk. skruer M16 x 45 varmforz., 8.8 .....		stk.	12,00
12134	4 stk. mutter M16 varmforz. ....		stk.	6,00
12154	4 stk. fjærskiver M16 varmforz. ....		stk.	12,00
VU221701	Styretut, komplett .....		sett	2.000,00
VU221700	Styretut .....		stk.	1.800,00
VU221705	Arm for styretut .....		stk.	210,00
16010	2 stk. låseskruer M8 x 25 el.forz., 8.8 .....		stk.	5,00
12141	2 stk. låsemutter M8 m/nylocring .....		stk.	2,00
<b>HMV rundballeriver</b>				
AD203	Kohlswahjul nr. 57 Z=8 BA .....		stk.	1.070,00
AD414	Løse medbringerlekker .....		stk.	81,00
HR200	Medbringer rundballeriver .....		stk.	1.600,00
HR211	Drivaksling rundballeriver .....		stk.	3.700,00
HR213	Kohlswahjul motorsida (oppe) .....		stk.	1.190,00
12547	Fotlager UCP 206 .....		stk.	660,00
13340	Flenslager UCFL 207 .....		stk.	630,00

Art.nr.	Artikkelnavn	Vekt (kg)	Enhet	Pr pr. enhet
<b>HMV avlessarelevator</b>				
AD200	Drivaksling std. 1774 mm .....		stk.	3.400,00
AD201	Drivaksling stor 2203 mm .....		stk.	4.000,00
AD202	Nedre Kohlsawahjul nr. 57 Z-8 BA.....		stk.	1.160,00
AD203	Øvre Kohlsawahjul nr. 57 Z-8 BA.....		stk.	1.070,00
AD2041	Kjedehjul drivaksling (før '97).....		stk.	900,00
AD205	Kjedehjul kastevalse - 40 tenner.....		stk.	3.000,00
AD2051	Kjedehjul kastevalse (før '97) - 19 tenner .....		stk.	3.000,00
AD209	Kjedehjul hydrauliskmotor.....		stk.	740,00
AD2091	Kjedehjul hydr.motor (før '97).....		stk.	740,00
AD210	Kjede 3/4" x 7/16" - 85 ledd + kjedelås .....		stk.	1.190,00
AD211	Tetningsdeksel .....		stk.	270,00
AD402	Stramming av transportkjede .....		stk.	690,00
AD403	Medbringer std. 1520 mm .....		stk.	1.380,00
AD404	Medbringer stor, 1950 mm .....		stk.	1.700,00
AD406	Strammeskruer .....		stk.	380,00
AD414	Løse medbringerlekker .....		stk.	81,00
AD504	Kjede 3/4" x 7/16" - 69 ledd + kjedelås .....		stk.	1.050,00
AD505	Kjede 3/4" x 7/16" - 99 ledd + kjedelås .....		stk.	1.500,00
12515	Kulelager 6204 2RS.....		stk.	160,00
12547	Fotlager UCP 206 .....		stk.	660,00
13608	Hydraulisk motor 200 cm <sup>3</sup> .....		stk.	5.700,00
13609	Hydraulisk motor 100 cm <sup>3</sup> .....		stk.	5.900,00
14424	Pakningsett 200 cm <sup>3</sup> .....		stk.	1.200,00
14425	Pakningsett 100 cm <sup>3</sup> .....		stk.	1.300,00
<b>HMV gjødselutstyr</b>				
GD11	Spredebrett .....		stk.	1.560,00
GD100	Dyseholder.....		stk.	1.780,00
GD111	Svinghylse .....		stk.	2.500,00
GD18	Svingarm.....		stk.	1.190,00
GD19	Svingarm festearm.....		stk.	2.090,00
GD20	Parkeringsfot.....		stk.	970,00
GD201	Bolt ø25 x 70 mm m/see Gerrig.....		sett	220,00
GD203	Bolt ø12 m/låsepinne .....		sett	210,00
GD21	Hydraulisk slange 1,3 m, komplett .....		stk.	1.080,00
GD22	Hydraulisk slange m/strupeventil, komplett .....		stk.	2.240,00
GD24	Hydraulisk slange 2,7 m, komplett .....		stk.	660,00
GD26	Bolt ø12 for mekanisk stag .....		stk.	210,00
GD3	Nedre svingoppheng.....		stk.	2.180,00
GD30	Bærebjelke m/svinghylse .....		stk.	5.700,00
GD31	Nedre svingoppheng m/flens .....		stk.	1.400,00
GD40	Svingflens .....		stk.	1.480,00
GD50	Øvre svingoppheng m/flens .....		stk.	2.100,00
GD63	Nylonforing ø25/15 .....		stk.	240,00
GD64	Nylonforing ø18/10 .....		stk.	440,00
GD67	Nylonforing .....		stk.	360,00
GD70	Flenskobling m/gjenger.....		stk.	800,00
GD73	Gyllerør for krane .....		stk.	2.200,00
GD74	Gyllerør m/flens .....		stk.	2.400,00
GS1001	Drivhjul trommel.....		stk.	5.400,00
GS1003	Motorstativ for trommel .....		stk.	2.190,00
5560016-11	Drivhjul motor.....		stk.	890,00
13608	Hydraulisk motor 200 cm <sup>3</sup> .....		stk.	5.700,00
13645	O-ring ø62 x 4 mm .....		stk.	52,00
13730	Gummipakning Neopren ø114/76,5 - 3.....		stk.	250,00
13731	Pakning Neopren ø135/76-3 SE .....		stk.	280,00
13735	Pakning Neopren ø180/110-3 SE .....		stk.	305,00
13733	Sjokkventil.....		stk.	1.900,00
14424	Pakningssett for 200 cm <sup>3</sup> .....		sett	1.200,00
100132	Hydraulisk motor MR 315 cm <sup>3</sup> .....		stk.	6.000,00
100980	Hydraulisk motor MR 400 cm <sup>3</sup> .....		stk.	6.250,00

Art.nr.	Artikkelnavn	Vekt (kg)	Enhet	Pr pr. enhet
<b>HMV gjødselutstyr forts.</b>				
<b>HMV stripespreder:</b>				
14361	Slepeslange ø38 mm .....		m	99,00
12517	Slepeslange ø45 mm .....		m	105,00
100089	Oppplagringshus for rotor, komplett .....		stk.	10.190,00
<b>AGQUIP stripespreder:</b>				
14447	Slepeslange ø40 mm .....		m	185,00
14458	Endestykke gummi for slepeslange .....		stk.	380,00
<b>HMV slangetilkobling :</b>				
5560074-03	HMV slangetilkobling 3" .....		stk.	1.250,00
5560074-02	HMV slangetilkobling 3 1/2" .....		stk.	1.450,00
5560074-01	HMV slangetilkobling 4" .....		stk.	1.560,00
5560074-04-07	HMV slangetilkobling 3" m/flens .....		stk.	3.100,00
5560074-05-06	HMV slangetilkobling 4" m/flens .....		stk.	3.100,00
13735	Pakning Neopren ø180/110-3 SE .....		stk.	305,00
14484	Klemme for HMV slangetilkobling .....		stk.	1250,00
13731	Pakning Neopren ø135/76-3 SE .....		stk.	280,00
<b>Doda sentrifugalpumpe:</b>				
<b>Selvsug:</b>				
GPM38	Kilereim selvsug .....		stk.	330,00
GPM601	Oljebeholder selvsug .....		stk.	690,00
GPM605	Lameller selvsug (4 stk) .....		stk.	1.440,00
GPM13100006	Kulekrane 3/4" for selvsug .....		stk.	200,00
GPM16010076	Slange for selvsug ø25 mm .....		stk.	85,00
GPM21090205	Dråpesmører Doda .....		stk.	960,00
GPM23577260	Reimhjul kompressor .....		stk.	760,00
GPM23577265	Boss for reimhjul .....		stk.	690,00
GPM23577360	Reimhjul splineaksling .....		stk.	1.680,00
GPM23577420	Lokk for selvsug .....		stk.	4.380,00
GPM23577450	Gummikule ø60 mm for selvsug .....		stk.	470,00
GPM23577490	Vakumtank selvsug .....		stk.	4.600,00
GPM23577550	Slange dråpesmører .....		stk.	76,00
GPM23577710	Håndtak for selvsug .....		stk.	670,00
GPM23577715	Kulelager ved selvsug håndtak .....		stk.	280,00
GPM23577720	Skive for håndtak selvsug .....		stk.	5,00
GPM23577725	Skrue for lager på håndtak .....		stk.	28,00
GPM23578020	Gummiklaff innsug .....		stk.	930,00
<b>Inntak Pumpe:</b>				
GPM347	Holdering klaff .....		stk.	2.910,00
GPM348	Holder klaff .....		stk.	1.230,00
GPM349	Gummiklaff innsug .....		stk.	930,00
GPM350	Pakning innsugkon .....		stk.	670,00
GPM23578140	O-ring holdering .....		stk.	220,00
GPM23578150	Innsugkon for Doda .....		stk.	8.960,00
<b>Pumpehus:</b>				
GPM242735	Kuttekniv .....		stk.	3.900,00
GPM352724	Anlegg kuttekniv motskjær .....		stk.	1.250,00
GPM23573070	Motskjærsholder .....		stk.	5.500,00
GPM23573080	Bronseforing .....		stk.	620,00
GPM23573090	Hus Doda AFI L35 .....		stk.	8.900,00
GPM23573091	Hus Doda AFI L27 .....		stk.	9.950,00
GPM23573092	Hus Doda AFI L24/5K .....		stk.	11.900,00
GPM23573130	Innsats v/pumpehjul AFI L35 .....		stk.	5.940,00

Art.nr.	Artikkelnavn	Vekt (kg)	Enhet	Pr pr. enhet
<b>Pumpehus forts.:</b>				
GPM23573132	Innsats v/pumpehjul AFI L27.....		stk.	4.600,00
GPM23573133	Innsats v/pumpehjul AFI L24/5K.....		stk.	4.600,00
GPM23573140	Spennring løpehjul.....		stk.	215,00
GPM23573150	Kile 8 x 7 x 45 mm.....		stk.	50,00
GPM23573200	Bolt M14 x 30 mm.....		stk.	70,00
GPM23573210	Låseskive M14.....		stk.	9,00
GPM23573230	Pumpehus AFI L35.....		stk.	11.400,00
GPM23573231	Pumpehus AFI L27.....		stk.	10.920,00
GPM23573240	Plugg 1/2".....		stk.	40,00
GPM23573270	O-ring for statisk tetning.....		stk.	65,00
GPM23573280	Deksel for akseltetning.....		stk.	2.440,00
GPM24273500	Akseltetning, komplett.....		sett	6.990,00
GPM132602114	Mutter M14.....		stk.	16,00
GPM2401	Pumpehjul Doda AFI L24/5K.....		stk.	6.200,00
GPM2701	Pumpehjul Doda AFI L27.....		stk.	6.500,00
GPM3501	Pumpehjul Doda AFI L35.....		stk.	7.200,00
GPM351	Pakning trykkside.....		stk.	380,00
GPM353120	O-ring hus Doda AFI L35.....		stk.	270,00
GPM273121	O-ring for hus AFI L27.....		stk.	260,00
<b>Gearkasse:</b>				
GPM193003208	Kulelager 3208.....		stk.	1.340,00
GPM193003307	Kulelager 3307.....		stk.	2.260,00
GPM193006307	Kulelager 6307.....		stk.	590,00
GPM193031310	Rullelager.....		stk.	1.880,00
GPM23573150	Kile 8 x7x45.....		stk.	50,00
GPM23574040	Simmerring 50x72x10.....		stk.	220,00
GPM23574050	Pakning.....		stk.	76,00
GPM23574070	Avstandsring.....		stk.	23,00
GPM23574080	Aksel Z=21 (AFI L35 1000 RPM).....		stk.	11.960,00
GPM23574082	Aksel Z=17 (AFI L35 540 RPM).....		stk.	11.960,00
GPM23574084	Aksel Z=14 (AFI L27 540 RPM).....		stk.	9.670,00
GPM23574042	Tannhjul Z=66 AFI L35 540 RPM.....		stk.	8.210,00
GPM23574110	Avstandskive.....		stk.	46,00
GPM23574120	Kile.....		stk.	76,00
GPM23574130	Inngangsaksel.....		stk.	3.230,00
GPM23574150	Blinddeksel.....		stk.	220,00
GPM23574160	Seegerring.....		stk.	140,00
GPM23574170	Simmerring 38x80x10.....		stk.	215,00
GPM23574190	Peilepinn.....		stk.	330,00
GPM23574240	Tannhjul Z=50 AFI L35 1000 RPM.....		stk.	8.750,00
GPM23574244	Tannhjul Z=69 AFI L27 540 RPM.....		stk.	8.450,00
<b>Gearkasse AFI L35 HD:</b>				
GPM23574980	Aksel Z=19 (AFI L35HD 1000RPM) (GRU195).....		stk.	28.100,00
GPM23574988	Simmerring 55 x 100 x 10 (GTP217).....		stk.	580,00
GPM23574915	Kulelager (CUS2019).....		stk.	4.940,00
GPM23574930	Skims (BUL7574).....		stk.	560,00
GPM193030309	Rullelager (CUS163).....		stk.	1.570,00
GPM23574992	Deksel.....		stk.	5.980,00
GPM23624701	Kulelager (CUS170).....		stk.	960,00
GPM23574985	Inngående aksel (GRU).....		stk.	7.830,00
GPM23624700	Kulelager (CUS162).....		stk.	960,00
GPM23574929	Skims 70 x 85 (BUL7573).....		stk.	410,00
GPM23574322	Seegerring (BUL7316).....		stk.	110,00
GPM23574995	Simmerring (GTP247).....		stk.	420,00
GPM23574983	Tannhjul Z=52 M4 2,73 (GRU196).....		stk.	11.440,00





HMR Voss AS  
Øvre Langhaugen 38, N-5709 Voss  
landbruk@hmr.no  
www.hmr.no

Art.nr.	Artikkelnavn	Vekt (kg)	Enhet	Pr pr. enhet
<b>Vossablokka</b>				
<b>Tauskiver u/lager og stusser:</b>				
TS010020	Tauskive 100 x 20 .....		stk.	330,00
TS012020	Tauskive 120 x 20 .....		stk.	390,00
TS012028	Tauskive 120 x 28 .....		stk.	440,00
TS012035	Tauskive 120 x 35 .....		stk.	440,00
TS018027	Tauskive 180 x 27 .....		stk.	680,00
TS018028	Tauskive 180 x 28 .....		stk.	680,00
TS018050	Tauskive 180 x 50 .....		stk.	1.700,00
<b>Stusser:</b>				
TS2016	For tauskive bredde 20 mm, bolt ø16 mm .....		stk.	60,00
TS2816	For tauskive bredde 28 mm, bolt ø16 mm .....		stk.	82,00
TS2820	For tauskive bredde 28 mm, bolt ø20 mm .....		kr.	90,00
TS3516	For tauskive bredde 35 mm, bolt ø16 mm .....		stk.	95,00
TS5020	For tauskive bredde 50 mm, bolt ø 20 mm .....		stk.	100,00